

PROJET N°: 8

PORTE_REVUES

DESCRIPTIF :

Voici un petit projet de porte-revues destiné principalement à nos chers petits toilettes.

Je suis parti d'une constatation assez simple : revues et magazines s'entassent souvent dans un coin des toilettes.

Le problème : lorsque vient l'heure du nettoyage, il faut "pousser le tas".

PUBLIE LE : 09/03/2009

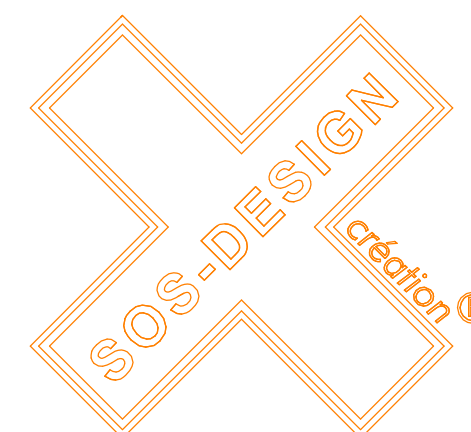

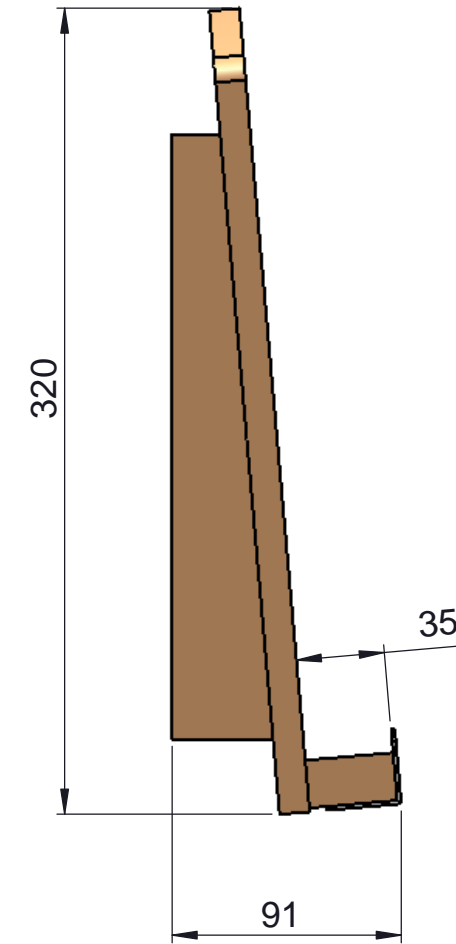
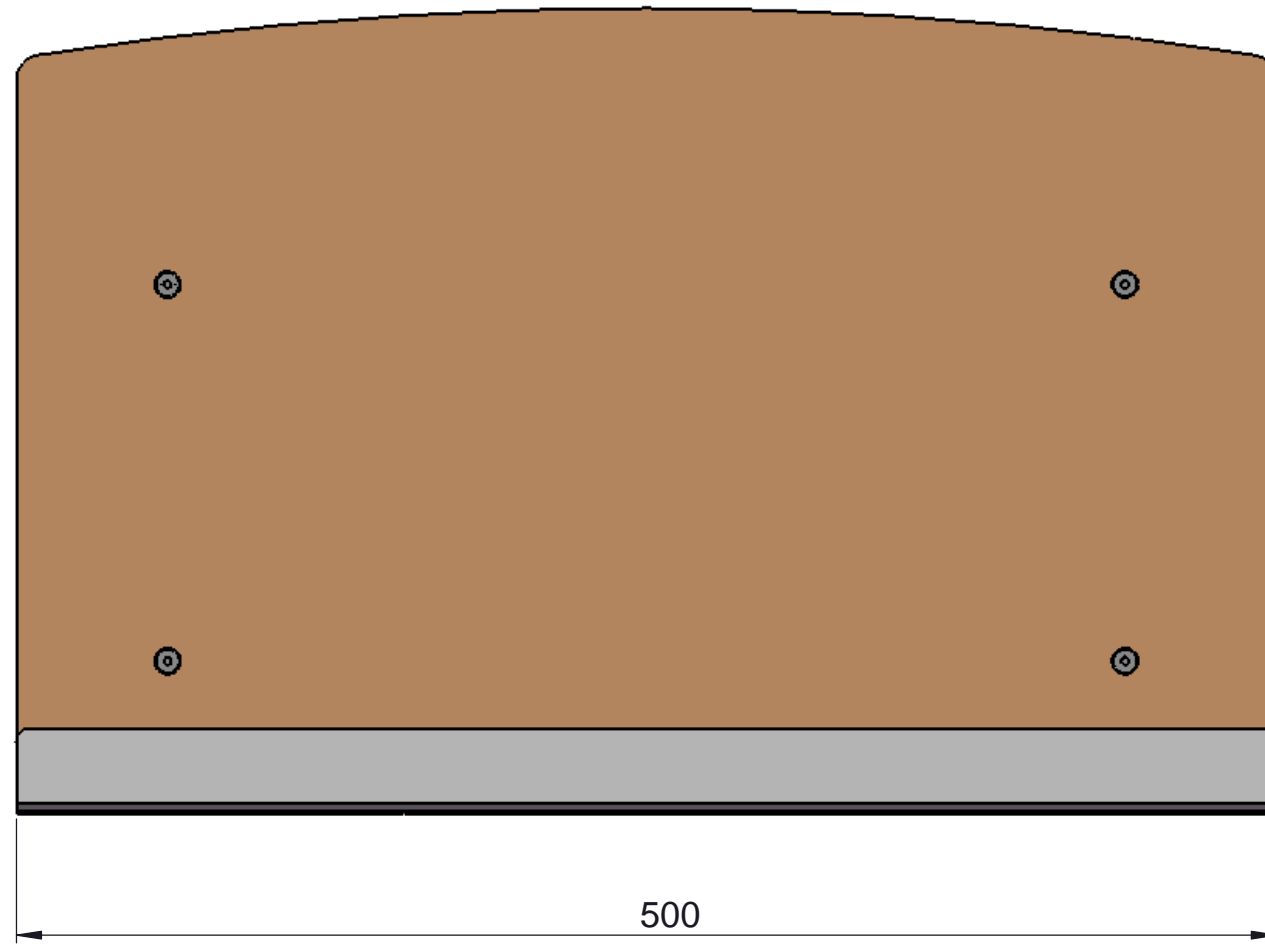

PROJET N°: 8

PORTE_REVUES

DESCRIPTIF :
DIMENSIONS

PUBLIE LE : 09/03/2009

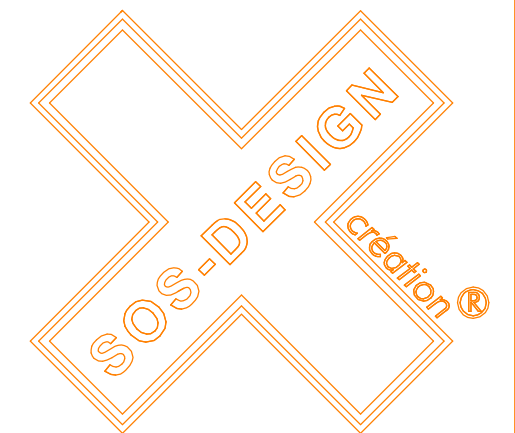

DESCRIPTIF :

Nomenclature

Vous devrez adapter les dimensions aux types de charnières, goujons, tourillons, coulisses et autres quincailleries que vous utiliserez en prenant soin de respecter leurs propres notices de montage.

Le cas échéant, vous devrez aussi adapter les dimensions aux bois que vous utiliserez. Pour ce projet, le bois utilisé principalement est du MDF en 12, et 19mm.

Les fixations murales ne sont pas détaillées car elles dépendent du type de mur sur lequel l'objet est accroché.

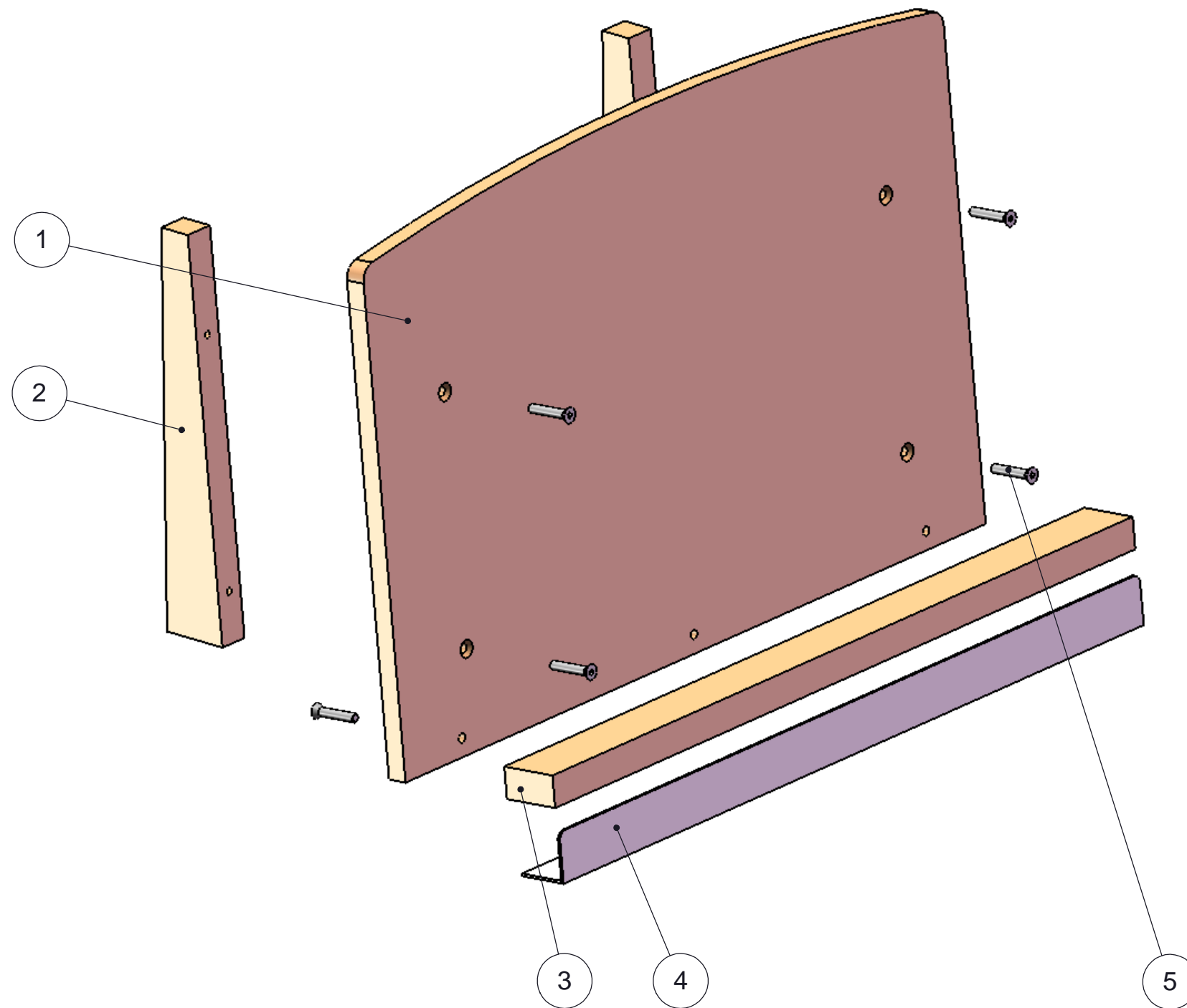

5	VIS	7
4	CORNIERE ALUMINIUM 30x30x1.5	1
3	PLANCHE C	1
2	PLANCHE A	2
1	PLANCHE B	1
No.	NUMERO DE PIECE	QTE

PUBLIE LE : 09/03/2009

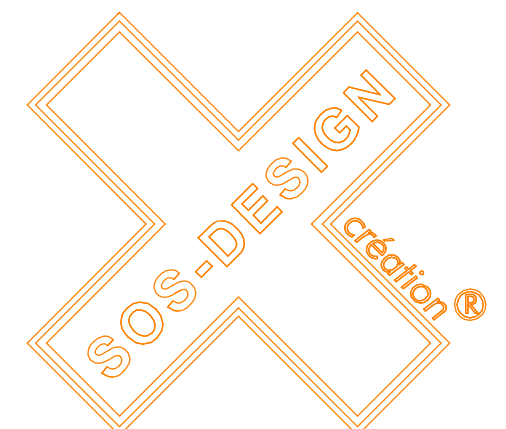

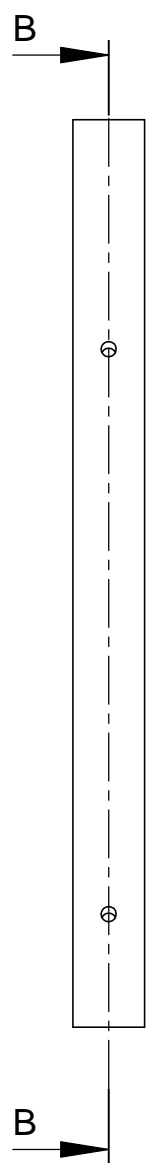

COUPE B-B

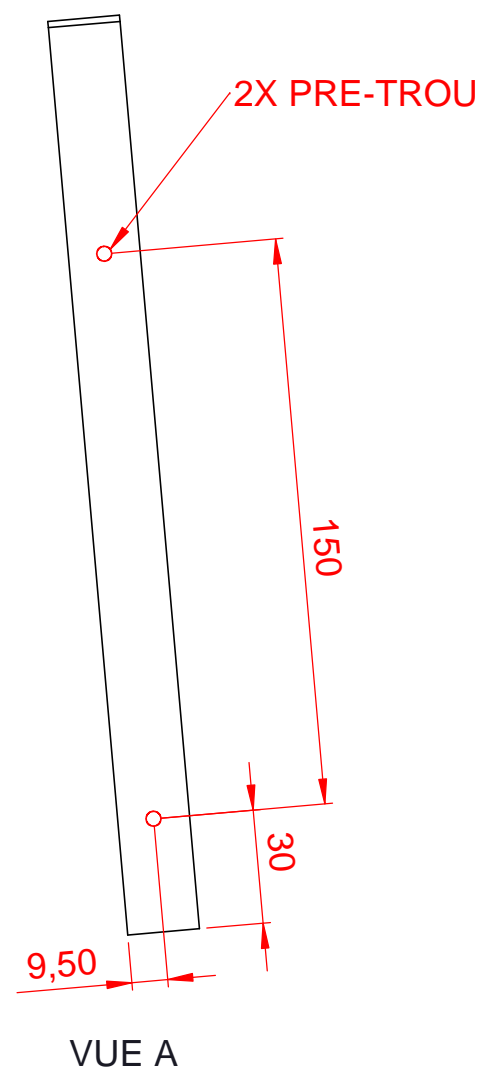
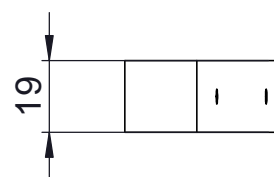
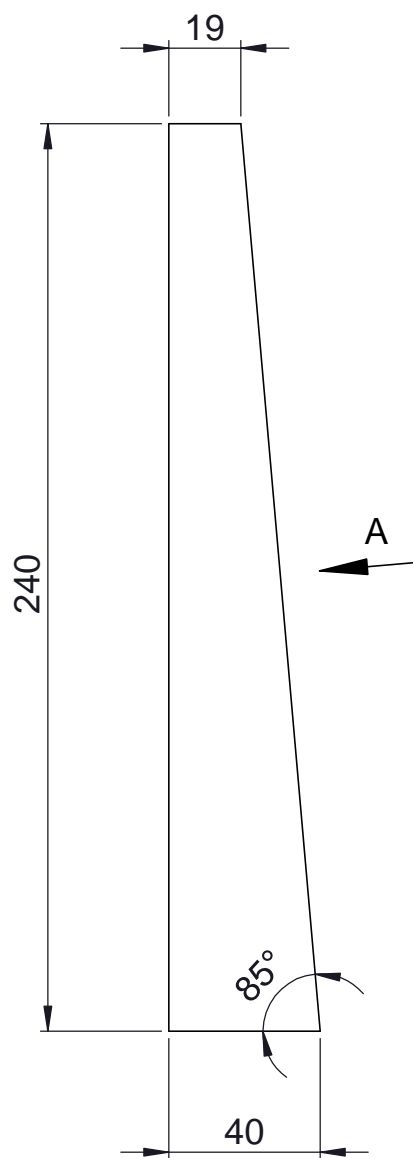
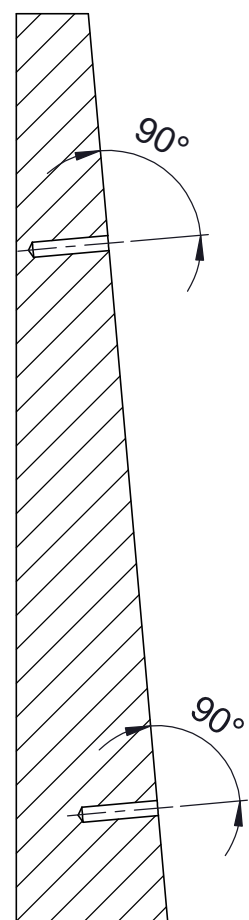

PROJET N°: 8

PORTE_REVUES

DESCRIPTIF :

PLANCHE A

CONVENTION DE NOTATION DU DOCUMENT :

Les perçages identiques sont repérés par couleurs.

Pour les perçages avec dégagement de tête de vis (c'est à dire le fait de permettre à la vis de s'enfoncer totalement dans le bois afin de ne pas dépasser) la face à dégager est celle où la couleur est appliquée.

Pour les perçages "JUSQU'AU PROCHAIN", signifie que vous devez faire ceux-ci une fois que tous les autres sont réalisés. En effet, ces perçages débouchent sur des trous existants.

Le symbole avec flèche vers le bas signifie "profondeur du perçage"

Les côtes entre parenthèses sont nécessairement à ajuster en fonction de votre quincaillerie.

PUBLIE LE : 09/03/2009

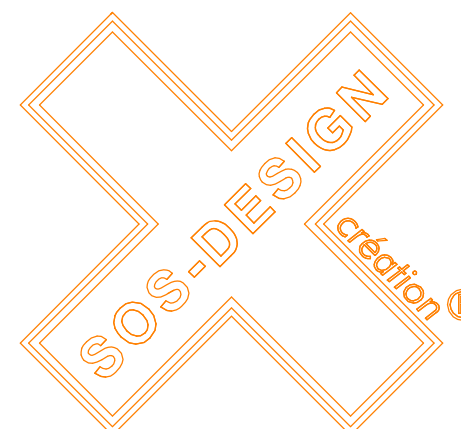

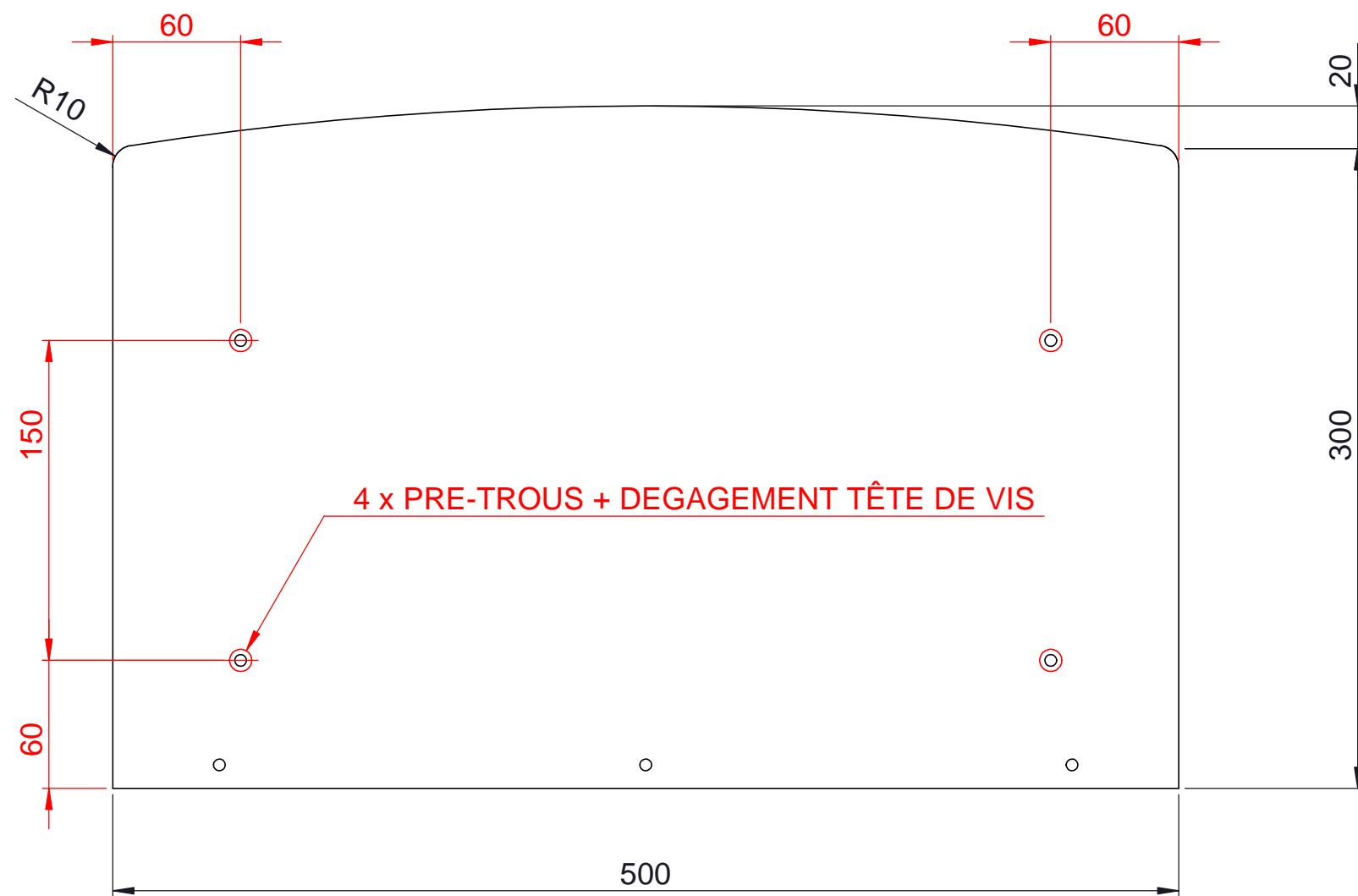
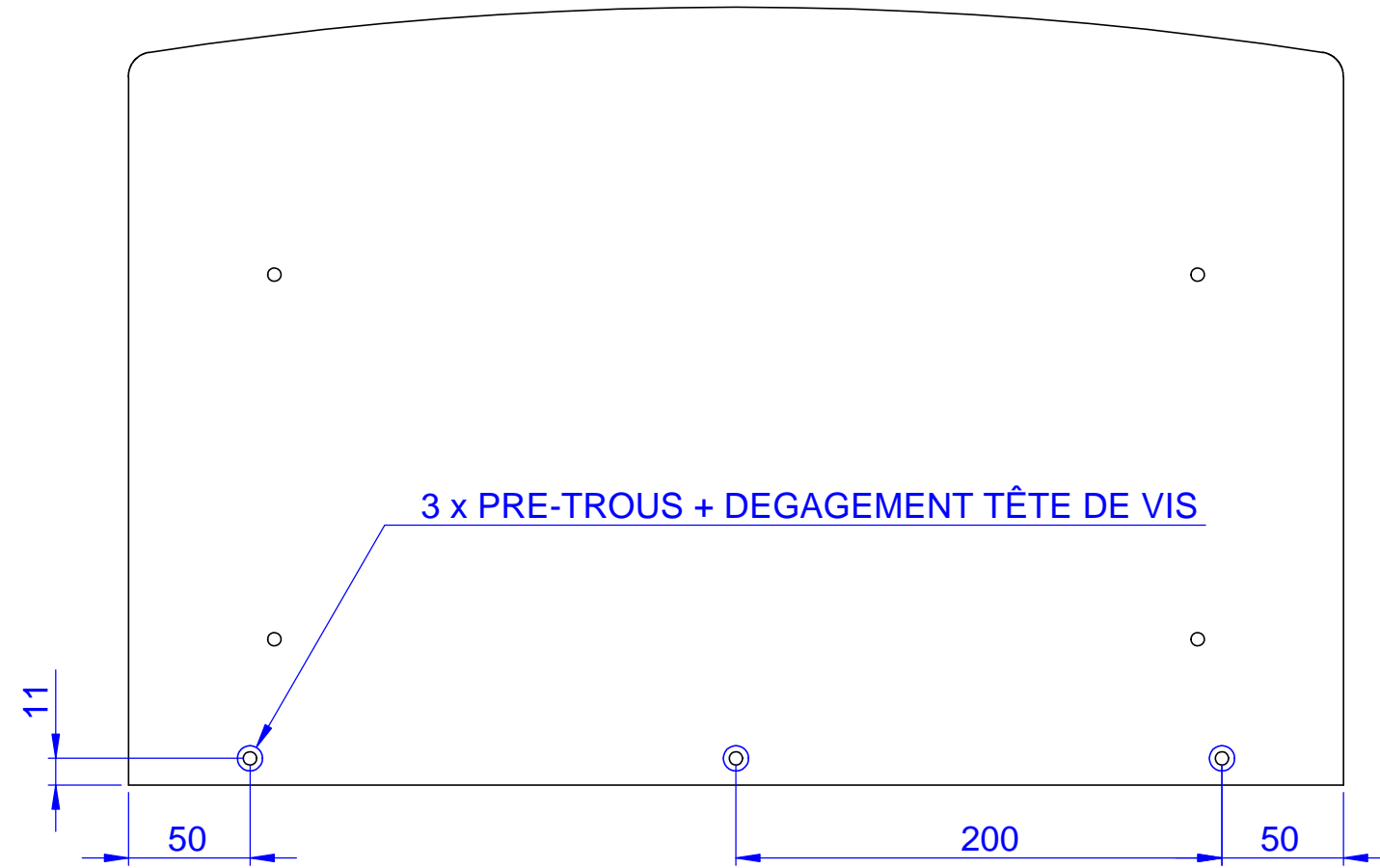
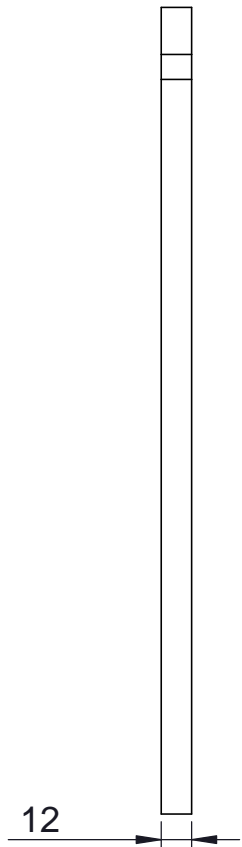

PROJET N°: 8

PORTE_REVUES

DESCRIPTIF :

PLANCHE B

PUBLIE LE : 09/03/2009

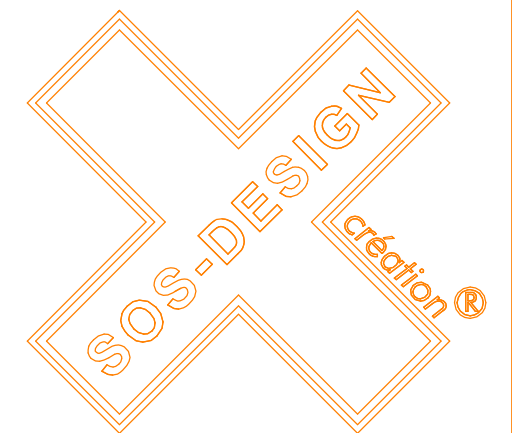

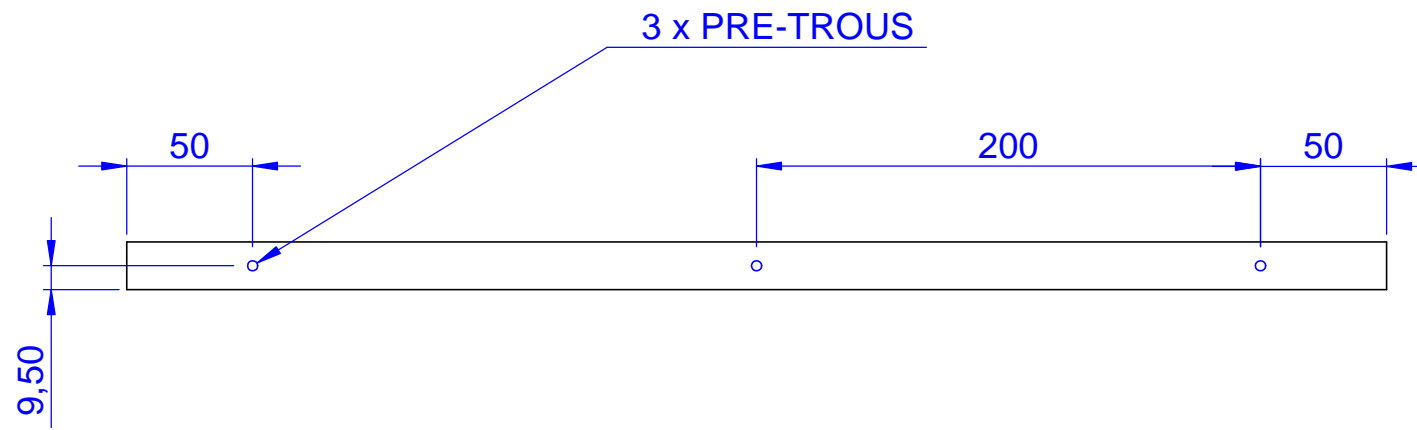
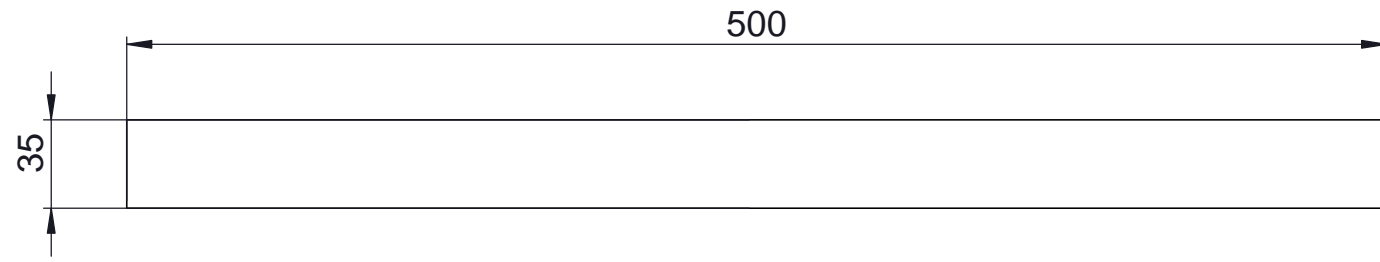
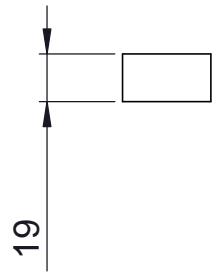

PROJET N°: 8

PORTE_REVUES

DESCRIPTIF :

PLANCHE C

PUBLIE LE : 09/03/2009

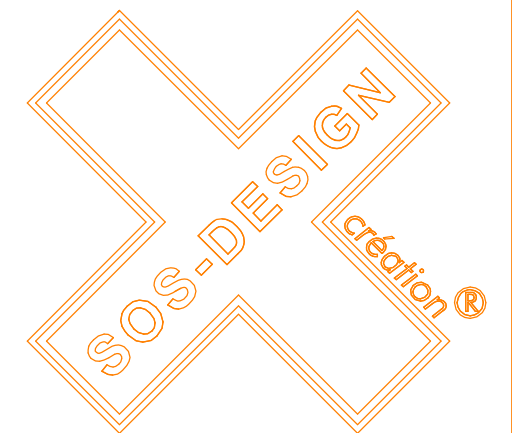

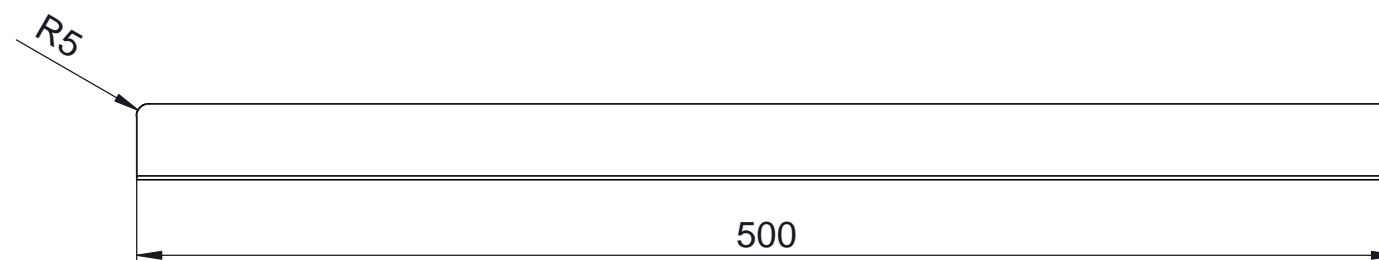
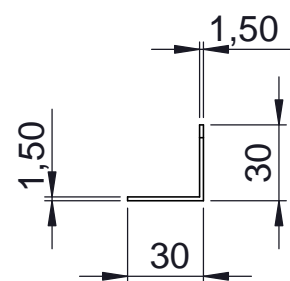

PROJET N°: 8

PORTE_REVUES

DESCRIPTIF :

CORNIERE ALUMINIUM

Elle est à coller sur la
PLANCHE C.

Son profil est standard, vous
veillerez juste à arrondir les
angles une fois coupée aux
dimensions voulus.

PUBLIE LE : 09/03/2009

